



EN 50131-1
EN 50131-3
EN 50130-4
EN 50130-5
CEB T014



Alien/G

Teclado con pantalla táctil de 7 pulgadas

Manual de instalación y programación



Tabla de contenidos

1. Descripción de Alien/G	4
1.1 Descripción de las piezas	5
1.2 Alien/G – tablero de bornes	7
1.3 Especificaciones técnicas de Alien/G	8
1.4 Pantalla de los teclados Alien/G	9
1.5 Iconos de estado en la pantalla	11
1.6 Señalización en los LED desde el teclado	12
1.7 Funciones de emergencia	13
2. Instalación del teclado Alien/G	15
2.1 Alimentación del teclado Alien/G	16
2.2 Calibración de la pantalla táctil	16
2.3 Conexión a la línea I-BUS	17
2.4 Proyecto de Alien/G	18
2.4.1 Direccionamiento de Alien/G	18
2.4.2 Direccionamiento rápido de teclados y lectores	19
2.4.3 Adquisición de Alien/G	19
3. Programación de Alien/G	21
3.1 Programación de los teclados	21
3.1.1 Parámetros de los teclados	21
3.2 Interfaz gráfica de los teclados Alien	24
3.3 Programación de los lectores de proximidad	25
3.3.1 Parámetros de los lectores	25
3.4 Programación de los sensores de temperatura	26
3.4.1 Parámetros de los sensores de temperatura	26
4. Operaciones para el usuario	27
4.1 Teclas de función Alien/G	27
4.2 Activaciones	29
4.3 Cambio del código PIN	29
4.4 Casilla vocal y función intercomunicador	30
4.5 Gestión de las alarmas	30
4.6 Gestión de las salidas	30
4.7 Configuraciones teclado	31
4.8 Armados y escenarios	32
4.9 Modificación de la fecha y de la hora	32
4.10 Modificación de los números de teléfono	32
4.11 Photo frame	33
4.12 Solicitud extraordinario	33
4.13 Alarmas y recordatorio	33
4.14 Termostato	34
4.15 Vista	35
5. Informaciones generales	38
5.1 Sobre este manual	38
5.2 Datos del fabricante	38
5.3 Declaración de Conformidad UE simplificada	38

5.4 Garantía	38
5.5 Garantía limitada	39
5.6 Documentación para los usuarios	39
5.7 Eliminación del producto	39

1. Descripción de Alien/G

Alien/G es una interfaz de usuario con pantalla táctil a colores de 7 pulgadas.

El manejo del teclado Alien/G se basa en diferentes teclas en pantalla representadas por iconos que activan su función presionando sobre ellos.

La gestión gráfica ofrece una amplia posibilidad de personalización, con elección del tema ("skin") y del fondo (con una o más imágenes que se visualizarán sucesivamente). El usuario además puede gestionar la luminosidad, el contraste y la transparencia de las imágenes.

El teclado Alien/G dispone también de aplicaciones para el usuario:

- aplicación photo-frame, que permite la visualización en secuencia en la pantalla de los archivos de imagen contenidos en la SD-card
- mapas gráficos para la supervisión de todo el sistema controlado por la central mediante una representación gráfica con imágenes, iconos y teclas en la pantalla
- alarmas y recordatorios que generan avisos sonoros y ventanas emergentes en la pantalla, que puede programar directamente el usuario

Características principales

- Pantalla de 65000 colores
- Pantalla táctil
- Protección de extracción o desplazamiento
- Terminales de Entrada/Salida
- Termómetro y función cronotermostato
- Micrófono y altavoz para funciones de voz
- Lector de proximidad integrado
- Interfaz de sistema con I-BUS
- Interfaz USB
- Interfaz SD card
- Función photo-frame con imágenes sobre SD card
- Personalización de fondos con imágenes sobre SD card
- Selección de temas (skin)
- Colores disponibles: blanco y negro



1.1 Descripción de las piezas

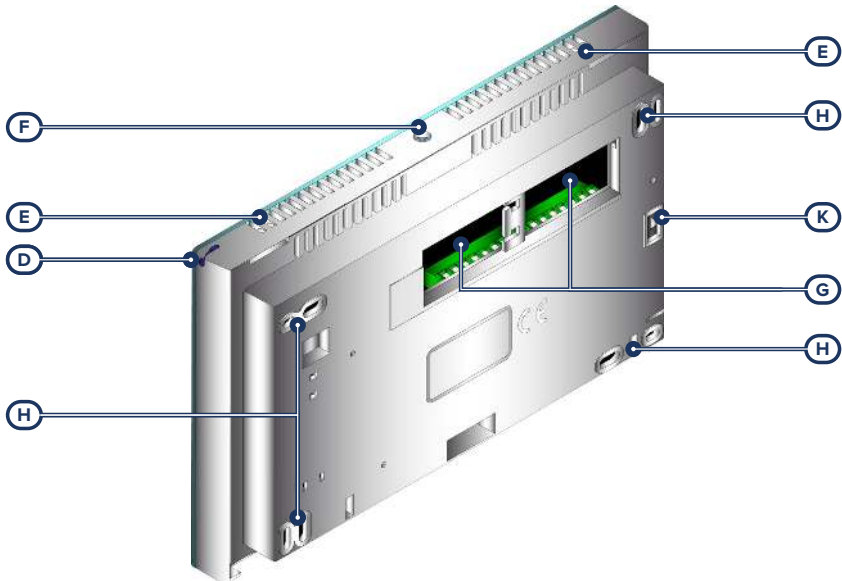
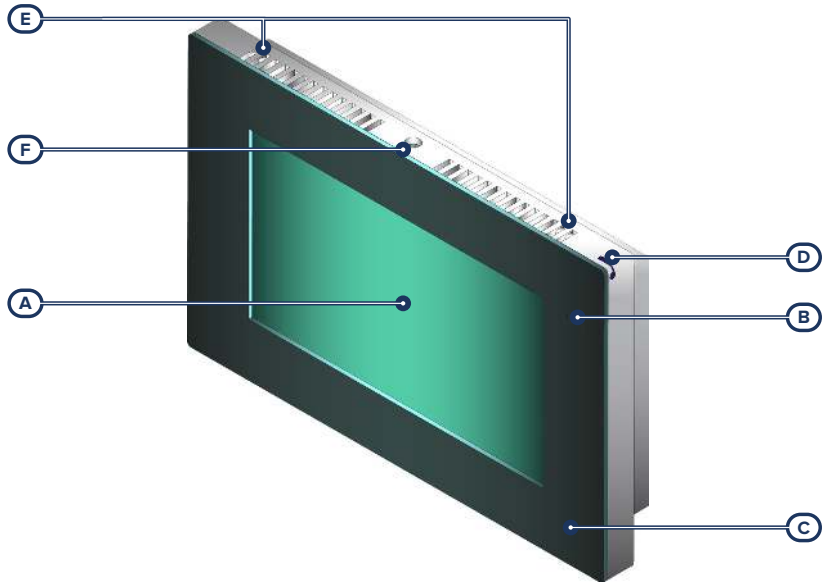

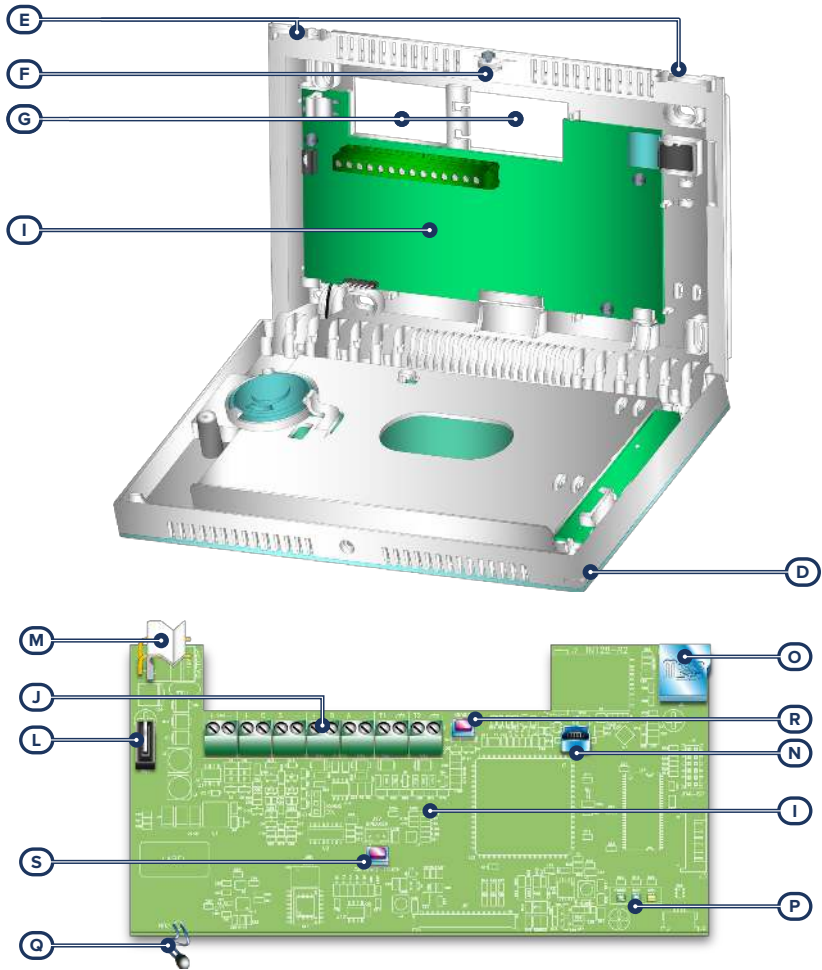

[A]	Pantalla
[B]	Micrófono
[C]	Lector de proximidad (RFID)
[D]	Sede para boli
[E]	Ganchos de cierre
[F]	Tornillo de seguridad
[G]	Apertura pasacables
[H]	Orificios de fijación



[I]	PCB
[J]	Tablero de bornes
[K]	Switch antidesprendimiento
[L]	Switch antiapertura
[M]	Conector para alimentación auxiliar
[N]	Conector mini USB
[O]	Ranura para micro-SD card
[P]	LED de actividad
[Q]	Sensor de temperatura
[R]	Pulsador de reset
[S]	Pulsador de calibración forzada "ENROLL"

1.2 Alien/G – tablero de bornes

n.	símbolo	descripción
1	+ 14V	Borne positivo de alimentación
2	- 14V	Borne negativo de la alimentación
3	+	Borne "+" para la conexión del I-BUS
4	D	Borne "D" para la conexión del I-BUS
5	S	Borne "S" para la conexión del I-BUS
6	-	Borne "-" para la conexión del I-BUS
7	+	No conectar
8	B	No conectar
9	A	No conectar
10	-	No conectar
11	T1	Borne del terminal T1 del teclado
13	T2	Borne del terminal T2 del teclado
12-14	///	Borne del negativo (masa o GND)

Los dos terminales "T1" y "T2" se pueden configurar como:

- Entrada (también como "persiana" o "choque")
- Salida "zona doble"
- Salida controlada

1.3 Especificaciones técnicas de Alien/G

Alimentación	de 9 a 15 V $\overline{\text{---}}$
Consumo típico	220 mA
Terminales configurables como salidas OC	2
Corriente máxima para terminal	150 mA
Terminales de Entrada/Salida	2
Dimensión de la pantalla	7"
Colores de la pantalla	65000
Resolución de la pantalla	800 x 480
Capacidad SD card	Máx 32 GByte
Lector RFID	
Bandas de frecuencias	119-128.6 kHz
Intensidad de campo H (máx.)	66dB μ A/m a 10 m
Montaje	Caja empotrable incluida (214 x 129 x 54 mm)
Condiciones ambientales de funcionamiento	
Temperatura	de -10 a +40 °C
Humedad relativa	\leq 75% sin condensación
Grado de seguridad	3
Clase ambiental	II
Dimensiones	
L x H x P	219 x 143 x 34 cm
si es montada en caja empotrable	219 x 143 x 17 cm
Peso	520 g



(EN IEC 62368-1)

Tipo de terminales	+ D S -	ES1, PS2
	+/- 14V	ES1, PS2
	T1, T2	ES1, PS1

1.4 Pantalla de los teclados Alien/G



[A]	Fecha y hora de la central Inim Electronics. En el caso en que la central se encuentre en estado de "servicio", en tal punto se muestra la dirección de Alien/G y de su lector integrado.
[B]	Iconos de los LEDes de teclado (<i>Señalizaciones desde ledes de teclado</i>).
[C]	Temperatura detectada por el termostato interno de Alien/G.
[D]	Icono que indica la presencia de la tarjeta SD introducida en la ranura correspondiente. Después de introducir un código de usuario válido, aparece la tecla Salir , que permite cerrar la sesión abierta.
[E]	Sección para las funciones activadas, con las teclas para acceder a Alien/G, a sus aplicaciones y al sistema Inim Electronics.
[F]	Teclas de función del <i>menú Alien</i> .
[G]	Cadena que indica el estado de activación de la central, a través del escenario en curso o el estado de las particiones. En caso de que una partición asociada al teclado cambie de estado respecto al programado para el escenario en curso, o de que la central se encuentre en modo de mantenimiento, esta cadena muestra los caracteres relacionados con el estado de armado de las particiones: <ul style="list-style-type: none"> • D, partición desarmada • A, partición armada en modalidad ausente • S, partición armada en modalidad presente • I, partición armada en modo instantáneo • -, la partición no pertenece al teclado.
[H]	Tocando esta sección de la pantalla se activa durante 3 segundos una ventana con la lista de los escenarios en curso. Si el programa lo incluye, podría solicitarse un código de usuario válido.

[I]	Iconos de información sobre el sistema (<i>Señalizaciones desde iconos de estado</i>)
[J]	<p>En el caso que se encuentre en el interior de una sección, en este punto aparecen las siguientes teclas, que pueden cubrir los iconos de información:</p> <ul style="list-style-type: none"> • Atrás Tecla que permite conocer el paso de la función activa precedente a la que está en curso. • Menú princ. Tecla que permite regresar directamente a la página de inicio.

Otras visualizaciones desde la pantalla de Alien/G dependen de la sección/página a la que se está accediendo a través de los pulsadores. La composición de dichas páginas depende de las funciones y de las teclas puestas a disposición y del uso por parte del usuario (*Operaciones desde Alien*).

Pop-up

Existen también visualizaciones que la central activa automáticamente y aparecen como pop-up si se produce uno de los siguientes eventos:



- **Alarma o sabotaje de zona**

Si al menos una de las particiones a las que el teclado pertenece posee una memoria de alarma o sabotaje, aparece una ventana en pop-up que muestra:

- el mensaje "**ALARMA**" con la descripción de la zona que ha causado la señalización de alarma o sabotaje
- el pulsador **Desarmado**, para el desarme de todas las particiones introducidas, compatibles con las particiones a las que tienen acceso el código y el teclado
- el pulsador **Para alarmas**, para la desactivación de las salidas activadas por la señalización de alarmas
- el pulsador **Cancelar llamadas**, para cancelar toda la lista de llamadas telefónicas
- el pulsador **Menú princ.**, para acceder de modo directo a la página de inicio

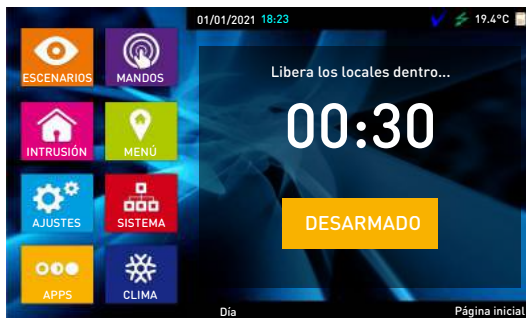

- Activación del **tiempo de entrada**
- Activación del **tiempo de salida**

Si es activado un tiempo de entrada o de salida, aparece una ventana en pop-up que contiene:

- una cadena que muestra los segundos que quedan para el final del tiempo en curso
- el pulsador **Desarmado**, para el desarmado de todas las particiones armadas a las que se puede acceder con el código y el teclado
- el pulsador **Escenario**, para acceder a la sección con escenarios disponibles a activar
- el pulsador **Menú princ.**, para acceder de modo directo a la página de inicio
- **Teclado bloqueado**, icono que se visualiza cuando se toca la pantalla y el teclado está bloqueado debido a que se ha introducido un código erróneo 5 veces seguidas.
- **Lector bloqueado**, icono que se visualiza si se acerca una llave y el lector está bloqueado debido a que se ha usado una llave no válida durante 5 veces seguidas.



Limpieza de la pantalla

Al tocar la opción “Ajustes” en la página principal durante al menos 7 segundos, desactiva la sensibilidad de la pantalla durante 20 segundos. Durante este intervalo, se muestra el mensaje “LIM. PANTALLA” para indicar que es posible limpiar la pantalla.







Reinicio

Tocando cualquier parte de la pantalla durante 50 segundos se reinicia el teclado.

1.5 Iconos de estado en la pantalla

Los iconos que aparecen en la segunda línea, en la parte derecha de la pantalla LCD o en las barras arriba y abajo de la pantalla de Alien/G, aportan información sobre el sistema, por lo que su aparición o estado (fijos o parpadeantes) depende de la señal que contienen:

	Icono		Señalización
Línea telefónica		fija	Línea telefónica ocupada
		intermitente	Fallo línea telefónica
Desaparecido		fija	Por lo menos un periférico resulta desaparecido
		intermitente	Todos los periféricos en configuración están presentes pero, anteriormente, alguno había desaparecido (memoria desaparecida)
Contestador		fija	Contestador habilitado
Llave		intermitente	Llave falsa
Sabotaje excluido		fija	El teclado Alien/G tiene la detección de sabotaje desactivada

Icono		Señalización	
Sabotaje periféricos		fija	Por lo menos un periférico está sabotado (apertura tapa o desprendimiento)
		intermitente	Todos los periféricos están en su lugar y las tapas están cerradas pero, anteriormente, alguna ha estado en sabotaje (memoria sabotaje)
Sabotaje central		fija	La central está en sabotaje (apertura tapa o central desprendida de la pared)
		intermitente	La central está en su lugar y la tapa está cerrada pero, anteriormente, ha sido abierta (memoria sabotaje central)
Llamada en GSM		fija	Está en curso una llamada telefónica mediante el comunicador GSM
Envío SMS		fija	Está en curso el envío de un SMS mediante comunicador GSM
LAN		fija	Está en curso el envío de un evento con protocolo SIA-IP mediante LAN
		intermitente	La tarjeta LAN no aparece
SIA-IP en GSM		fija	Está en curso el envío de un evento con protocolo SIA-IP mediante comunicador GSM

1.6 Señalización en los LED desde el teclado

La tabla siguiente contiene las señales de los LED de los teclados Inim Electronics o de los iconos sobre la pantalla Alien/G que le reproducen:

Activación	 LED rojo	 LED amarillo	 LED azul	 LED verde
OFF Iconos no presentes	Todas las particiones del teclado están desarmadas.	No hay fallos en curso	Zonas abiertas pertenecientes a las particiones del teclado	La tensión de alimentación primaria (230V~) no está presente.
ON Icono fijo	Por lo menos una partición del teclado está armada	Hay por lo menos un fallo en curso	Todas las zonas pertenecientes a las particiones de los teclados están en reposo: lista para el armado.	La tensión de alimentación primaria (230V~) está presente.
Parpadeo lento (ON: 0,5seg OFF: 0,5seg)	Todas las particiones del teclado están desarmadas. Hay una memoria de alarma/sabotaje en al menos una partición del teclado o está presente una memoria de alarma de sistema.	No hay fallos en curso. Hay por lo menos una zona inhibida (excluida) o en test perteneciente a las particiones del teclado. Comunicador PSTN o GSM inhabilitado.	Todas las zonas pertenecientes a las particiones del teclado están en reposo. Hay un mensaje que todavía no ha sido escuchado en la casilla vocal.	
Parpadeo rápido (ON: 0,15seg OFF: 0,15seg)	Por lo menos una partición del teclado está armada. Hay una memoria de alarma/sabotaje en al menos una partición del teclado o está presente una memoria de alarma de sistema	Hay por lo menos un fallo en curso y hay como mínimo una zona inhibida (excluida) o en test perteneciente a las particiones del teclado	Zonas abiertas pertenecientes a las particiones del teclado. Hay un mensaje que todavía no ha sido escuchado en la casilla vocal.	

A continuación, se reproduce la lista de los eventos que participan al parpadeo del LED rojo  por alarmas de sistema:



- Sabotaje apertura tapa central
- Sabotaje desprendimiento central de la pared
- Sabotaje expansión
- Sabotaje teclado
- Sabotaje lector
- Desaparición expansión
- Desaparición teclado
- Desaparición lector
- Llave falsa
- Llave falsa

Estado del sistema oculto en teclados

Si el instalador ha habilitado la opción “Estado del sistema oculto en teclados”, el estado de las particiones no está visible; si en un teclado se marca un código válido, en aquel teclado se visualizará el estado real de la instalación durante 30 segundos. Además:

- En las particiones ARMADAS, al observador no autorizado se le oculta el estado real del equipo:
 - LED rojo de los teclados apagado
 - LED amarillo de los teclados apagado
 - LED verde de los teclados encendido
 - los iconos de estado no están presentes
 - memorias de alarma y sabotaje no visibles
 - cada evento, en las particiones armadas, si se presenta más de cinco veces, ya no viene mas señalado por la central (es decir, cada evento tiene un contador que, durante un período de armado, es incrementado en 1 cada vez que se presenta; sólo cuando todas las particiones estarán desarmadas se pondrán a cero los contadores).
- Con las particiones DESARMADAS se tendrán:
 - los LED que funcionan regularmente
 - iconos de estado presentes
 - memorias de alarma y sabotaje visibles



1.7 Funciones de emergencia

La central tiene 3 funciones especiales que se pueden activar desde el teclado:

- Emergencia Incendio
- Emergencia Sanitaria
- Emergencia seguridad pública

La presión de una de estas emergencias comporta la generación de los relativos eventos donde se programan las activaciones de las salidas y de las llamadas.

Para activar una de las emergencias, pulse a la vez y mantenga pulsados durante al menos 3 segundos, las siguientes combinaciones de teclas y espere el beep de confirmación:

Icono / Tecla	Emergencia
	Incendio
	Sanitaria
	Seguridad pública

Nota

Si se presionan las teclas de función en par, no se activan los accesos directos relativos a los iconos asociados a las teclas de función presionadas.

2. Instalación del teclado Alien/G

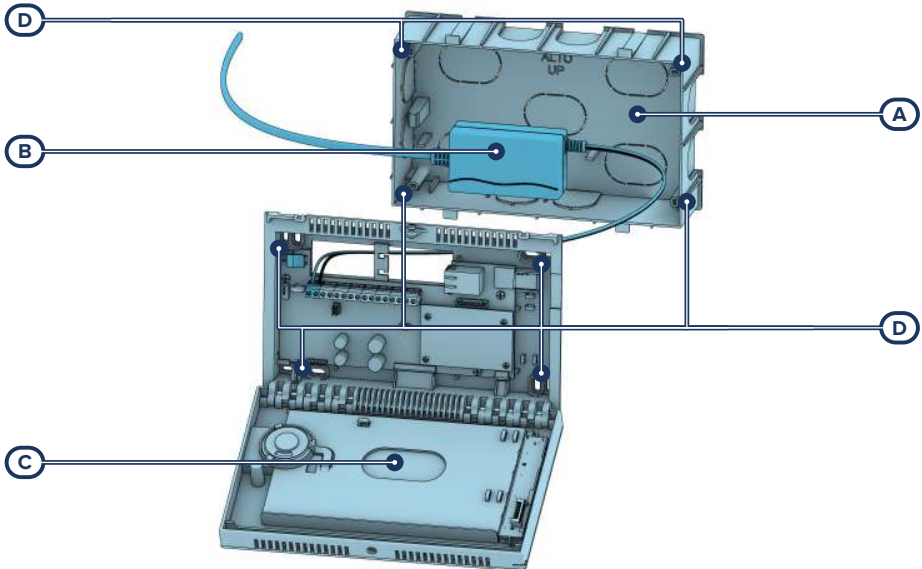

[A]	Caja empotrable (suministrada)
[B]	Alimentador (opcional)
[C]	Alien/G
[D]	Orificios de fijación

1. Predisponer la pared para el empotrado, prestando atención de no crear daños a tuberías, conductos del gas, canalizaciones eléctricas, etc.
2. Introducir la caja empotrable suministrada [A] en la cavidad de la pared y fijarla.
3. Hacer pasar los cables dentro de los orificios pasacables premoldeados más apropiados para la instalación.
4. Coloque el alimentador dentro de la caja [B].
5. Conectar el alimentador a la red.
6. Abrir la caja de Alien/G [C] quitando el tornillo de cierre y haciendo presión en los ganchos de cierre.
7. Hacer pasar los cables a través de los orificios pasacables sobre la base de Alien/G.

8. Fijar Alien/G a la caja empotrable a través de los orificios de fijación [D] con los tornillos proporcionados.
9. Prestar atención que, una vez fijada Alien/G, el microswitch de antidesprendimiento esté bien cerrado.
10. Realizar todas las conexiones.
11. Cerrar Alien/G.

2.1 Alimentación del teclado Alien/G

Alien/G puede ser alimentada por tres fuentes diferentes que pueden usarse y, conectarse, individual o conjunta.

Alimentación de red 230V~ 50Hz

Para alimentar la red es necesario hacerse con un alimentador (*Instalación del teclado Alien/G, [B]*) por lo que predisponer una línea separada derivada del cuadro eléctrico de distribución. Dicha línea debe protegerse de los dispositivos de seccionamiento y protección de conformidad con las normativas locales.

¡Atención!

La instalación de tierra del emplazamiento debe realizarse según las normas vigentes.

Conectar el alimentador (ya conectado a la red), a los bornes "+ 14V" y "- 14V" de los terminales del PCB, prestando atención de respetar las polaridades de los cables.

I-BUS

La línea I-BUS para la conexión directa con una central Inim Electronics proporciona también una tensión de 12V mediante los bornes "+" e "-" de los terminales de conexión I-BUS disponibles en el PCB.

Alimentación auxiliar

El conector auxiliar (*Descripción de las piezas, [M]*) puede usarse para suministrar alimentación desde una fuente externa a 12 V $\overleftrightarrow{\text{---}}$.

¡Atención!

Prestar la máxima atención en respetar la polaridad de los cables utilizados:

- cable negro= negativo
 - cable rojo= positivo
-

La tensión suministrada proporcionará la alimentación a Alien/G y a los dispositivos conectados al borne "+" del BUS utilizados.

2.2 Calibración de la pantalla táctil

En el caso en que la pantalla táctil de los teclados Alien/G no responda a ningún toque es necesario utilizar una calibración forzada del mismo.

La activación de tal procedimiento es posible pulsando durante al menos 7 segundos el correspondiente pulsador (*Descripción de las piezas, [N]*) que puede localizarse en el PCB, abriendo el fondo de la caja

Una vez activado el proceso de calibración basta con seguir las indicaciones suministradas por el teclado.

2.3 Conexión a la línea I-BUS

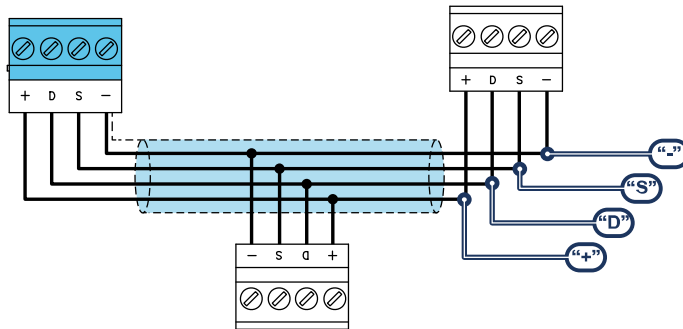

Los periféricos de las centrales Inim Electronics se conectan a la unidad central a través del I-BUS. La conexión entre la central y sus periféricas se produce con un cable blindado de 4 (o más) cables.

¡Atención!

La unión se conecta a uno de los bornes de masa (o GND) sólo del lado de la central y debe seguir todo el BUS sin conectarse en masa en otros puntos.

La conexión a la central se realiza mediante los bornes “+ D S -” situados en la tarjeta madre.

Dimensiones

Las dimensiones de la línea I-BUS, o sea la distribución de los periféricos y los respectivos cables de conexión, debe efectuarse en función de varios factores proyectuales a fin de garantizar la difusión de las señales de los conductores “D” y “S” así como de la alimentación suministrada por los conductores “+” y “-”.

Estos factores son:

- El consumo de corriente de los dispositivos conectados.
En caso de alimentación insuficiente de la línea BUS a los periféricos y sensores (ver la tabla de las especificaciones técnicas), es posible suministrarla mediante alimentadores externos.

- Tipos de cables

La sección de los cables afecta la dispersión de las señales de los conductores.

Cables aconsejados

Cable AF CEI 20-22 II	número de conductores	sección (mm ²)	terminal I-BUS
Cable de 4 conductores + pantalla + unión	2	0,5	+ -
	2	0,22	D S
Cable de 6 conductores + pantalla + unión	2	0,5	+ -
	2	0,22	D S
	2	0,22	Disponibles

Cable AF CEI 20-22 II	número de conductores	sección (mm ²)	terminal I-BUS
Cable de 6 conductores + pantalla + unión	2	0,75	+ -
	2	0,22	D S
	2	0,22	Disponibles

- Velocidad de comunicación en el BUS.

Este parámetro puede modificarse utilizando el software de programación (38,4,125 o 250 kbs).

Dimensionamiento BUS

Velocidad del BUS	Longitud máxima admisible (suma de los tramos posteriores a la central o a un aislador)
38,4 kbps	500m
125kbps	350m
250kbps	200m

- Número y distribución de los aisladores IB200.

Para aumentar la fiabilidad y la extensión del BUS es necesario utilizar los dispositivos aisladores.

2.4 Proyecto de Alien/G

Después de instalar los dispositivos periféricos de la central y conectarlos al BUS, es necesario que la central los reconozca y los distinga entre sí para poder configurarlos.

Esto es posible asignando primero una dirección a cada periférico.

El procedimiento de direccionamiento cambia según el tipo de periférico. Los tipos disponibles son:

- teclados (tanto con teclas y pantalla LCD como con pantalla táctil)
- lectores de proximidad (tanto autónomos como integrados en los teclados)
- expansiones (tanto con terminales de entrada/salida como relés)
- sirenas
- módulos domóticos
- termostatos
- receptores inalámbricos

Atención

Los periféricos de tipos diferentes pueden tener la misma dirección, mientras que los periféricos del mismo tipo no deben tener la misma dirección.

Los receptores inalámbricos deben tener direcciones diferentes a las de los lectores y las expansiones.

Después de asignar todas las direcciones, es necesario realizar los procedimientos de adquisición de los periféricos desde la central para insertarlos en la configuración de la instalación controlada por la central.

2.4.1 Direccionamiento de Alien/G

Desde Alien/G

Para configurar la dirección en los teclados Alien/G realizar lo siguiente:

1. Configurar la central en el estado de “servicio”.
2. Desde el teclado Alien/G, acceder a la sección “Ajustes” y acceder a la sección “Alien/G”.
En esta sección aparece la lista de los parámetros del teclado:
3. Configurar los parámetros:
 - “N. TECLADO” - la dirección del teclado
 - “N. LETTORE” - la dirección del lector integrado
 - “TAMPER ALIEN” - activación del tamper del teclado
4. Modificar los valores con las teclas “+” e “-”.
5. Salir pulsando la tecla “GUARDAR” para configurar las direcciones desde el teclado.



2.4.2 Direccionamiento rápido de teclados y lectores

Al introducir el puente de “servicio”, si antes de 4 segundos a partir de la introducción del puente se presiona el pulsador de antiapertura de la tapa de la central, esta activa la función para el direccionamiento rápido de los teclados y los lectores.

Todos los teclados y lectores conectados al I-BUS son colocados en la condición de programación de la propia dirección.

A este punto el instalador puede modificar o confirmar todas las direcciones.

2.4.3 Adquisición de Alien/G

Las centrales Inim Electronics permiten la adquisición de periféricos con diferentes modos, y se puede elegir entre procedimientos automáticos o manuales, según el acceso del instalador al sistema.

Automático, desde central en “servicio”

Si se coloca la central en estado de “servicio”, se activa automáticamente el procedimiento de adquisición automática de los periféricos en el BUS cada 10 segundos.

Si el instalador ha configurado la dirección a los periféricos conectados al BUS y, cada 10 segundos, la central adquiere en configuración los periféricos que encuentra.

Automático, desde teclado

Como alternativa, también es posible iniciar un procedimiento de adquisición automática a través de la siguiente opción del menú del instalador:

Digite código (Instalador), PROGRAMACION Ajust.F.defecto, Perif.autoenrol.

Manual, desde el software Prime/STUDIO

Una vez abierta la solución de la instalación por proyectar, haga clic en la tecla **Diseño** en el menú de la izquierda. A continuación, en la sección de la derecha, haga clic en la tecla **Añadir dispositivo en el BUS**.



Se abre una ventana en la que se pueden seleccionar los dispositivos por configurar y añadirlos a la configuración.

En la sección de la izquierda se aumenta el número en correspondencia de la tecla del tipo de dispositivo seleccionado.

Para quitar un dispositivo de la estructura, proceda de la misma manera que para añadirlo, pero deseleccionando el periférico que se desea quitar.

Como alternativa, se puede acceder a la sección de programación haciendo clic en la tecla correspondiente del menú de la izquierda y, en la lista visualizada, hacer clic en la tecla **Eliminar** al lado de la línea del dispositivo que se desea eliminar.

Manual, desde el software SmartLeague



Una vez abierta la solución de la instalación por diseñar [A], en la pestaña derecha "Diseño" [B], se puede seleccionar un icono del tipo de periférico por configurar y arrastrarlo a la parte correspondiente de la estructura de árbol de la izquierda [C].

Otro modo posible consiste en hacer doble clic sobre el icono del periférico para añadirlo a la configuración.

En el árbol de la izquierda se aumenta el número en correspondencia del tipo de dispositivo seleccionado.

Para quitar un componente de la estructura, seleccionarlo del árbol de la izquierda y presionar **CANC** en el teclado del ordenador.

Manual, desde teclado

La adquisición de los periféricos direccionados puede realizarse habilitando las opciones del menú en la sección del menú del instalador:

En esta sección es posible añadir el dispositivo en configuración o eliminarlo mediante las teclas "■" y "□".

3. Programación de Alien/G

La programación de los dispositivos Alien/G, como periféricos de la central Inim Electronics, puede efectuarse tanto mediante el software como mediante el teclado.

3.1 Programación de los teclados

Mediante el software

Haciendo clic en el botón **Teclados** del menú izquierdo, en la sección derecha se visualizarán dos secciones:



- “Teclados configurados”, con la lista de todos los teclados configurados. La selección de una de estas opciones permite configurar los parámetros del teclado correspondiente mediante el botón
- “Parámetros de teclados”, sección que contiene los parámetros comunes a todos los teclados.

Desde el teclado

Digite código (Instalador), PROGRAMACION Teclados, Selec.Periférico

En esta sección aparece la lista de todos los teclados disponibles.



Junto a la descripción de los teclados pueden verse los siguientes símbolos:

- “<”, que indica el teclado en uso
- “*”, que indica un teclado configurado en el I-BUS

En esta lista es posible seleccionar un teclado para configurar sus parámetros.





3.1.1 Parámetros de los teclados

Parámetros comunes a todos los teclados

Parámetro	Sección software	Sección menu instalador
Bloqueo teclado por PIN erróneo Cuando se marca en un teclado un código inválido 5 veces seguidas, el teclado se bloquea completamente durante 10 minutos. El recuento recomienza por 10 minutos en caso de reset de central o entrada en programación.	Parámetros teclados	Opciones Panel, Bloqueo teclado
Ver zonas abiertas El teclado muestra las descripciones de las zonas no en reposo cuando están desarmadas las particiones. Si la zona mostrada es autoanulable se visualizará en negativo.		Ver zon.abiertas
Ver escenarios Sobre la segunda línea de la pantalla de los teclados, en la parte izquierda, se muestra la descripción del escenario.		Mostrar escenario
Numero reproducciones mensaje teclado Numero de reproducciones de los mensajes relativos a los eventos reproducidos vocalmente en el teclado (solo en teclados con altavoz).		Parámetros, Otros parámetros,

Parámetro	Sección software	Sección menu instalador
	La reproducción puede interrumpirse con la presión de cualquier tecla.	BlorTecVecesMens
Mientras la tecla sea presionada	Si esta función está activada, la reproducción solo puede interrumpirse con la presión de cualquier tecla.	BlorTecVecesMens, "255"

Parámetros de un teclado

Parámetro	Sección software	Sección menu instalador
Descripción	Cadena descriptiva del teclado, personalizable por el instalador	 Teclados configurados, teclado seleccionado
Tipo de teclado	Campo de selección del tipo de teclado: Teclado con pantalla e teclas Teclado con pantalla táctil Teclado inalámbrico	-
Particiones	Sección para la selección de las particiones en las que está habilitado el uso del teclado.	 Teclados configurados, Teclado seleccionado, General
Desactivación del sonido de tiempo de salida	Si esta opción se activa y la macro correspondiente está programada, la aplicación de un escenario de armado, el teclado no sonará en el tiempo de salida en la aplicación de ese escenario específico. Esta opción está desactivada por defecto.	 Teclados configurados, Teclado seleccionado, General, Detalles, Otros parámetros
Desactivación del sonido de tiempo de entrada	Si esta opción se activa y la macro correspondiente está programada, la aplicación de un escenario de armado, el teclado no sonará en el tiempo de entrada en la aplicación de ese escenario específico. Esta opción está desactivada por defecto.	Sin sonid t.sali
Histéresis de temperatura	Introducir el valor de la histéresis para la función "climatizador" del teclado seleccionado (si está habilitada). El valor que hay que incluir está expresado en décimas de °C (de un mínimo de 0 a un máximo de 4).	Sin sonid t.entr
Deshabilitar temperatura en el display	Si está habilitada, inhibe la visualización de la temperatura en la pantalla en alternación con la fecha. Dicha opción tiene efecto si se la programa en un teclado dotado de termómetro.	Teclados, Selec.-Periférico, "Teclado"
Deshabilitar señalización tiempo de entrada	Opción que habilita/inhabilita el zumbador por lo que respecta el tiempo de entrada de partición.	Teclados, Selec.-Periférico, "Teclado", Opciones, Temperatura off
Deshabilitar señalización tiempo de salida	Opción que habilita/inhabilita el zumbador por lo que respecta el tiempo de salida de partición.	Sin sonid t.entr
Habilitar señalización en activación de salida del terminal T1	Opción que habilita/inhabilita el zumbador cuando se activa, como salida, el terminal T1 del teclado.	Sin sonid t.sali
Disable chime	Opción que habilita/inhabilita el zumbador que señala la violación de la zona timbre correspondiente a este teclado.	Sonido en salida
LEDS OFF in standby	Su habilitación provoca el apagado de los LED correspondientes en caso de inactividad del teclado durante un lapso mínimo de 40 segundos.	Deshab. chime
Inhabilita la supervisión por radio	Si está habilitada, inhibe la función de supervisión que realiza la central en el teclado inalámbrico.	LEDsOffInStandby
Desactivar tamper	Si está habilitada, inhibe la señal en la central del sabotaje del teclado inalámbrico.	NO Superv. WLS
Habilitación de salidas domóticas	Sección donde indicar cuáles de las salidas disponibles pueden utilizarse como "domóticas", es decir, accesibles sin código).	DeshabTamper WLS
	Sección donde indicar cuáles de las salidas disponibles pueden utilizarse como "domóticas", es decir, accesibles sin código).	 Teclados configurados, Teclado seleccionado, General, Detalles



	Parámetro	Sección software	Sección menu instalador
Termostato ON	Este botón permite el acceso directo a la sección de programación del evento "Termostato ON"	 Teclados configurados, teclado seleccionado	Eventos, Termostato ON
Reconocimiento código en teclado	Este botón permite el acceso directo a la sección de programación del evento "Código válido en teclado"		Eventos, Código válido
Ajuste termómetro	<p>Parámetro que permite insertar el valor real de la temperatura ambiental detectado por un termómetro externo. Dicho valor sustituye aquel detectado por el teclado y permite la corrección del sensor de temperatura sólo del teclado donde se está operando (sólo si están dotadas con sensor de temperatura).</p> <p>El valor a incluir está expresado en décimas de °C (por ejemplo, configurar 252 para incluir una temperatura de 25.2 °C).</p>	-	Otros Parámetros, AjusteTemperatura

Macros en teclado individual

	Parámetro	Sección software	Sección menu instalador
Accesos directos	A cada tecla, desde F1 hasta F12, es posible asignar uno de los tipos de macros entre todos los disponibles. En caso de programación de teclados Alien, las posiciones F1 - F12 hacen referencia a las posiciones en la lista disponible en la sección "Escenarios" del teclado Alien que se está programando.	 Teclados configurados, Teclado seleccionado, General, Detalles, Accesos directos	Teclados, Selec.-Periférico, "Teclado" Ac.dir. TeclF1/4
Parámetro acceso directo	Algunas macros requieren la configuración de un parámetro adicional: Ejecutar armado , el parámetro es uno de los escenarios Activación salida , el parámetro es una salida Desactivación salida , el parámetro es una salida Activación de escenarios de salida , el parámetro es uno de los escenarios Pánico , el parámetro es uno de los eventos de pánico		Ac.dir. TeclF1/4, "Fx", Tipo
Opciones macro	Requiere autorización	Si está habilitada, cuando un usuario selecciona el acceso directo presionando la tecla de función correspondiente, antes de la activación efectiva del acceso directo, se requiere un código usuario. Si el código usuario es válido se ejecuta el acceso directo.	Ac.dir. TeclF1/4, "Fx", Opciones, Autenticación
	Requiere autorización debido a riesgo de seguridad	Si está habilitada y si el acceso directo es "Arm/desarmar", se requiere el código usuario solo si el escenario asociado a la macro determina una invalidez de las condiciones de seguridad en una de las particiones, solicitando el desarmado de una partición armada o el armado en modalidad presente o instantánea de una partición armada en modalidad ausente.	Cod.RiesgSegurid
	Solicitud de confirmación simple	Si está habilitada, cuando un usuario selecciona el acceso directo presionando la tecla de función correspondiente, antes de la activación efectiva del acceso directo, se requiere una confirmación mediante la presión de la tecla. Es una opción cómoda para evitar activaciones accidentales. Esta opción no está disponible para teclados Alien.	Confirmar con
Desactivación del sonido de tiempo de salida	Si esta opción se activa y la macro correspondiente está programada, la aplicación de un escenario de armado, el teclado no sonará en el tiempo de salida en la aplicación de ese escenario específico. Esta opción está desactivada por defecto.		Sin sonid t.sali
Desactivación del sonido de tiempo de entrada	Si esta opción se activa y la macro correspondiente está programada, la aplicación de un escenario de armado, el teclado no sonará en el tiempo de entrada en la aplicación de ese escenario específico. Esta opción está desactivada por defecto.		Sin sonid t.entr

El acceso directo "Escucha" y "Estado armado" no producirá ningún efecto si se usan desde el teclado. En caso de programación de teclados Alien, el único tipo de macro que funciona es "Arm/desarmar".

Salidas de termostato y sondas térmicas

Parámetro	Sección software	Sección menú instalador
Salidas activables En esta sección es posible seleccionar las salidas que pueden ser activadas por la función termostato del teclado en programación. Hay 4 salidas activables cuando el termostato está en modo "verano" y 4 cuando está en modo "invierno".	 Teclados configurados, Teclado seleccionado, General, Detalles, Salidas termostato y Sondas térmicas	-
Sondas térmicas En esta sección se enumeran todas las posibles sondas térmicas del sistema, tanto las aisladas como las integradas en los teclados. A través de las casillas correspondientes se puede seleccionar cuáles de estas sondas son accesibles desde el teclado en programación.		Teclados, Selec. Periferico, "Teclado", Sensor Temperatura

3.2 Interfaz gráfica de los teclados Alien

Solo mediante el software se puede programar la interfaz gráfica de los teclados Alien y los mapas gráficos que se pueden visualizar en la misma.

Una vez seleccionado el teclado, es necesario seleccionar el tipo "Teclado táctil". Junto a la pestaña "Generales", que es común para todos los tipos de teclados, aparecen las siguientes pestañas:



- "Gráfica Alien", para configurar la interfaz gráfica (fondos, botones, iconos)
- "Mapas Alien", para configurar los mapas gráficos a los cuales se accede en la sección "Mapas" de la sección "APPs"



Para configurar sobre el teclado los parámetros modificados es necesario una conexión del PC con el puerto USB del teclado.

Parámetros teclado táctil

Parámetro	Sección software
Puerto de comunicación Selección del puerto de conexión con uno de los teclados Alien detectados por el ordenador.	 Teclados configurados, Teclado seleccionado, Gráficos de Alien
Actualizar Tecla para actualizar las conexiones detectadas por el ordenador.	
Modelo Selección del modelo de teclado Alien.	
Skins disponibles Selección de uno de los temas disponibles para la gráfica de Alien.	
Fondo Tecla para visualizar en la imagen inferior solo el fondo del gráfico de Alien.	
Todo Tecla para visualizar en la imagen inferior el gráfico completo de Alien, incluidas las teclas.	
Configuración predefinida Tecla para visualizar en la imagen inferior el gráfico predefinido del tema seleccionado.	
Limpiar Tecla para borrar el gráfico seleccionado en la imagen inferior.	
Enviar skins Botón para configurar el tema seleccionado en el teclado.	
Enviar iconos Botón para configurar en el teclado los iconos seleccionados para los botones.	

La imagen en la parte inferior de la sección "Gráficos de Alien" permite visualizar la configuración gráfica seleccionada para el teclado.

Con un doble clic del ratón en el fondo o en los iconos de los botones es posible cargar una imagen del ordenador.

Los requisitos para las imágenes son:



- el fondo tiene que ser un archivo JPG de máximo 120 kbytes y 800x480 píxeles
- cada uno de los 8 botones principales tiene que ser un archivo JPG de máximo 12 kbytes y 109x88 píxeles

3.3 Programación de los lectores de proximidad

Mediante el software

Haciendo clic en la tecla “Lectores proximidad” en el menú de la izquierda, en la sección de la derecha hay dos fichas:



- “Lectores configurados”, con la lista de todos los lectores configurados, ya sean periféricos independientes o integrados en los teclados. La selección de una de estas opciones permite configurar los parámetros del lector haciendo clic en el botón .
- “Parámetros lectores”, sección que contiene los parámetros comunes a todos los lectores.

Desde el teclado

Digite código (Instalador), PROGRAMACION Lectores, Selec.Periférico



En esta sección es posible programar varios parámetros de cada lector, ya sea un periférico autónomo o integrado en los teclados, tras haberlo seleccionado.

3.3.1 Parámetros de los lectores

Parámetros comunes a todos los lectores

Parámetro		Sección software	Sección menú instalador
Programación dirección Lector de proximidad	Sección donde se pueden programar las direcciones de los lectores de proximidad.	 Parámetros lectores	Lectores, Prog. Direcc.
Código LED de las direcciones	Sección para la visualización de las direcciones de los lectores reproducidas por sus respectivos LED.		/

Parámetros lector individual

Parámetro		Sección software	Sección menú instalador
Descripción	Cadena descriptiva del lector, personalizable por el instalador.	 Lectores configurados, lector seleccionado	Lectores, Selec.Periferico, "lector"
Particiones	Sección para la selección de las particiones en las que está habilitado el uso del lector.		
Tipo	Para cada LED del lector, es posible programar el tipo de macro seleccionable entre todas las macros disponibles (véase Apéndice C, Macro predeterminada). El tipo de macro activable se puede elegir según el modelo de lector, si es lector aislado o integrado, ya que la activación de algunas macros depende de la presencia de un teclado con una pantalla.	 Lectores configurados, lector seleccionado, Accesos directos	Lectores, Selec.Periferico, "lector", Accesos directos, Tipo
Parámetro	Algunas macros requieren la configuración de un parámetro adicional: <ul style="list-style-type: none"> • Ejecutar armado, el parámetro es uno de los escenarios • Activación salida, el parámetro es una salida • Desactivación salida, el parámetro es una salida • Activación de escenarios de salida, el parámetro es uno de los escenarios • Pánico, el parámetro será uno de los eventos de pánico • Macro de acceso a menús y visualizaciones de datos en 		

	Parámetro	Sección software	Sección menú instalador
	teclado, el parámetro es el código de referencia		
Reconocimiento llave en lector	Este botón permite el acceso directo a la sección de programación del evento "Llave válida en Lector"	 Lectores configurados, lector seleccionado	Eventos, Liv.Val1.enLector

3.4 Programación de los sensores de temperatura

Mediante el software

Al hacer clic en la tecla "Sensores de temperatura" del menú de la izquierda, en la sección de la derecha se muestra la lista de todos los sensores de temperatura configurados, ya sean periféricos autónomos o integrados en los teclados.



La selección de una de estas opciones permite configurar los parámetros haciendo clic en la tecla .

Mediante el teclado

Digite código (Instalador), PROGRAMACION Sensor Temperatura, Selec.Periferico

En esta sección es posible programar varios parámetros de cada sensor de temperatura, ya sea un periférico autónomo o integrado en los teclados, tras haberlo seleccionado.

3.4.1 Parámetros de los sensores de temperatura

	Parámetro	Sección software	Sección menú instalador
Descripción	Cadena descriptiva del sensor de temperatura, personalizable por el instalador.	 Sensores de temperatura configurados, sensor seleccionado	Sensor Temperatura, Selec.Periferico, "sensor", Descripción
Salidas activables	En esta sección, es posible seleccionar las salidas que pueden ser activadas por la función de termostato relativa a la sonda en programación. Hay 4 salidas activables cuando el termostato está en modo "verano" y 4 cuando está en modo "invierno".		/
Histeresis de temperatura	Introducir el valor de la histeresis del sensor. El valor que hay que incluir está expresado en décimas de °C (de un mínimo de 0 a un máximo de 4).		Temp. histeresis



4. Operaciones para el usuario

Los medios con los cuales el usuario puede acceder a las operaciones en las centrales SmartLiving son:







- teclado con pantalla LCD (Joy, Aria, nCode/G, Concept/G)
en dicho caso, el usuario activa la operación con dos modalidades alternativas:
 - mediante el uso de acceso directo
 - mediante el acceso al propio código/menú usuario
- desde el teclado Alien
en tal caso el usuario dispone de teclas (iconos) en pantalla que presionando las mismas activan funciones y aplicaciones.
- lector de proximidad (nBy/S, nBy/X, lector incorporado en los teclados)
en dicho caso, se necesita usar una llave válida y la modalidad es única.
- por teléfono
mediante una llamada o envío de SMS a la (o desde la) central y la introducción del propio PIN.
- desde mando inalámbrico
mediante la presión de las teclas
- por Web
mediante el acceso al web-server incorporado en la tarjeta de red PrimeLAN, si está instalada, usando cualquier browser
- desde aplicación
en tal caso el usuario dispone de teclas visualizadas en la pantalla del móvil, que activan funciones y aplicaciones a distancia.
- desde Inim Cloud
mediante un navegador, el usuario accede a una interfaz web personalizada con todas las centrales registradas.

4.1 Teclas de función Alien/G



La interfaz usuario de los teclados Alien/G está configurada como un menú de teclas de función. Las teclas se presentan en forma de iconos, cada uno de los cuales activa la respectiva función cuando el usuario lo toca.

En la tabla inferior aportamos una descripción de las teclas de función del menú presentes en la sección situada a la derecha de la pantalla Alien/G.

Algunas de estas teclas activan su propia función después de haber introducido un código de usuario que abre una sesión que se cierra presionando la tecla "Salir" colocada en la parte superior derecha de la página principal o después de 45 segundos sin que se haya usado el teclado.

Icono / Tecla		Función	Código necesario
ESCENARIOS		Se accede a una sección en donde se enumeran los escenarios programados para activar.	Ningún código solicitado para acceder. Para activar los escenarios puede que se solicite el código según el tipo de programación.
MANDOS		Se accede a una sección en donde se enumeran las salidas para activar. Las salidas se encuentran divididas en dos secciones <ul style="list-style-type: none"> • "Domótica", salidas para gestionar la habitación • "Intrusión", salidas programadas por el sistema anti-intrusión. 	"Domótica", no requiere código "Intrusión", requiere código usuario
INTRUSIÓN		Se accede a una sección en donde es posible visualizar y modificar el estado de partes del sistema anti-intrusión: <ul style="list-style-type: none"> • "Particiones", donde es posible activar la vista del estado de las particiones y modificar el estado de armado. • "Zonas", donde es posible visualizar el estado de las zonas y modificar la activación. • "Registro eventos", donde es posible visualizar el registro de los eventos. 	Solicitud de código usuario
MENÚ		Se accede a dos secciones: <ul style="list-style-type: none"> • "Acciones", donde se encuentran enumerados los mandos de central en caso de alarma y sabotajes, así como de tiempo suplementario. • "Activaciones", donde es posible visualizar y habilitar las activaciones descritas en el apartado "<i>Activaciones</i>". 	Solicitud de código usuario
CONFIGURACIONES		Se accede a las secciones para la configuración del teclado y de la central: <ul style="list-style-type: none"> • "Alien", en donde se encuentran disponible la información y las configuraciones del teclado que se está utilizando. Son mostrados el modelo, la revisión del firmware, la dirección del teclado y del lector integrado. Además, el usuario puede modificar la modalidad de vista de la pantalla modificando el valor de los parámetros disponibles pulsando sobre las correspondientes teclas "+" y "-". • "Fecha/Hora", "Cambio PIN", "Cambio número de teléfono", secciones para gestionar la fecha y hora y de la central, el PIN de usuario y los números de teléfono memorizados. • "Instalador", sección en donde se puede acceder como instalador al menú, haciendo entrar a la central en modalidad de programación. "Teclado alfanumérico", sección donde trabajar con el teclado Alien como si fuera un teclado con pantalla LCD. Presionar la tecla "Alien" para volver a la modalidad estándar. 	Solicitud de código usuario Código instalador requerido por "Instalador".
SISTEMA		Si accede a una sección en donde es posible visualizar las partes del sistema: <ul style="list-style-type: none"> • Lista de fallos en curso • Tensión de alimentación de la central • Información sobre la tarjeta de comunicación GSM 	Solicitud de código usuario



Icono / Tecla		Función	Código necesario
APPS		<p>Se accede a las aplicaciones del teclado Alien:</p> <ul style="list-style-type: none"> • "Photo frame", aplicación que activa la vista en sucesión de todos los documentos de imágenes contenidos en la SD-card introducida. • "Funciones de voz", se accede a una sección en donde es posible activar las funciones de la tarjeta vocal de la central o la función "intercomunicador". • "Mapas", para el acceso al sistema gracias al uso de mapas gráficos. • "Alarmas" • "Recordatorio", aplicaciones para la programación y la activación de señales acústicas y ventana emergente del teclado. 	Ningún código requerido.
CLIMA		Se accede a las secciones para la función termostato.	Ningún código requerido.



4.2 Activaciones

Para la activación y desactivación de los elementos del sistema Inim Electronics en el teclado Alien/G es necesario acceder a la sección "Menú", introducir el código de usuario y después acceder a la sección "Activaciones".



Aquí se encuentran enumeradas las secciones correspondientes a los elementos a los que se puede acceder pulsando la tecla **ACTIVACION**.

Cada sección presenta los elementos dispuestos en una lista y a cada elemento se encuentran asociados dos pulsadores, **ON** para realizar la activación y **OFF** para la inhibición, y un icono que cambia dependiendo de la activación:

- , activado/habilitado
- , desactivado/inhibido

4.3 Cambio del código PIN

Para modificar los PIN de los códigos usuario desde el teclado Alien/G, es necesario acceder a la sección "Ajustes", introducir el código de usuario y después acceder a la sección "Fecha/Hora - Cambiar PIN - Camb. num. Tel.", y luego a la sección "Cambiar PIN".



En esta sección es necesario primero seleccionar el código entre aquellos que se encuentran disponibles en la lista.

Luego es posible cambiar el código utilizando la unidad de conmutadores visualizada y confirmar el cambio con la tecla **OK**.

4.4 Casilla vocal y función intercomunicador

En el teclado Alien es posible activar las funciones de voz accediendo a la sección “Apps” y después a la sección “Funciones de voz”.



Aquí se encuentran enumeradas las secciones correspondientes a cada función a la que se puede acceder pulsando la correspondiente tecla **ON**:

- Grabación del mensaje de la casilla vocal
- Reproducción del mensaje de la casilla vocal
- Eliminación del mensaje de la casilla vocal
- Comunicación vocal con otro teclado.

Tales secciones reproducen funcionalmente las mismas funciones de voz descritas en la parte superior para teclados dotados con pulsadores.

4.5 Gestión de las alarmas

Las operaciones típicas por parte del usuario en caso de alarmas y sabotajes son:

- Parar las alarmas en acto, desactivando las salidas correspondientes a los eventos de alarma y sabotaje del sistema.
- Borrar la cola telefónica e interrumpir la eventual llamada en acto.
- Borrar las memorias de alarma y sabotaje.

Para efectuar tales operaciones, es necesario acceder a la sección “Menu”, introducir el código de usuario y después acceder a la sección “Acciones”.



Aquí se encuentran enumerados los mandos de central que pueden ser activados pulsando la tecla **ACTIVACIÓN**.

4.6 Gestión de las salidas

Desde Alien/G se pueden activar/desactivar manualmente las salidas para las cuales se tiene el código habilitado.



Acceder a la sección “Comandos” donde se encuentran disponibles las siguientes secciones:



- “Domótica”, para acceder a las salidas del sistema domótico, sin requerir el código usuario.
- “Intrusión”, para acceder a las salidas del sistema anti-intrusión, después de introducir el código usuario.

En las dos secciones aparecen las salidas disponibles.

A las salidas que se pueden activar se encuentran asociados dos pulsadores o un interruptor, **ON** para realizar la activación y **OFF** para la desactivación, y un icono que cambia dependiendo de la activación:

- , salida activada
- , salida desactivada

Las salidas de tipo relé de alta potencia y de tipo dimmer disponen de una barra para la visualización de la potencia / tensión suministrada, junto con el valor numérico y el factor de potencia (cosφ). Este valor se puede cambiar con las teclas + y -.

4.7 Configuraciones teclado

Acceder a la sección "Ajustes", introducir el código de usuario y después acceder a la sección "Alien/G".



En esta sección se puede visualizar la versión del firmware del teclado que se está usando, de la central conectada y cambiar las configuraciones de los parámetros propios del teclado Alien/G que se están empleando.

Estas configuraciones quedan memorizadas incluso en caso de que se apague la central.

- **Transparencia** - intensidad del efecto de transparencia
- **Brillo** - intensidad de la iluminación de la pantalla cuando se presiona una tecla durante los 45 segundos siguientes.
- **Brillo en reposo** - intensidad de la iluminación de la pantalla cuando el teclado está en standby.
- **Volumen zumbador** - intensidad del zumbador
- **Volumen de voz** - intensidad del volumen del altavoz
- **Tema** - selección de uno de los temas disponibles para la gráfica de Alien
- **Retardo foto** - tiempo de espera primero de la activación automática de la aplicación photoframe cuando el teclado se encuentra en stand-by
- **Intervalo foto** - intervalo de tiempo entre la vista de dos imágenes sucesivas en la aplicación photoframe
- **Idioma** - selección del idioma del teclado Alien
- **Adj. temp.** - corrección de la temperatura visualizada en la pantalla
- **Ver estado partición** - modalidad de visualización del estado de introducción en la barra inferior de la pantalla
- **Tiempo salida** - habilita/deshabilita el zumbador durante el tiempo de salida
- **Tiempo entrada** - habilita/deshabilita el zumbador durante el tiempo de entrada
- **Chime** - habilita/deshabilita el zumbador para la función timbre
- **Temperatura** - habilita/deshabilita la visualización de la temperatura en la pantalla
- **Tamper** - habilita/deshabilita el sabotaje del dispositivo
- **Mapas** - habilita/deshabilita el inicio automático de la aplicación de los mapas gráficos cuando el teclado está en stand-by
- **Mostrar escenario con código** - habilita/deshabilita la solicitud del código de usuario si se toca la barra inferior de la página principal para la visualización de los escenarios activos
- **Luz de emergencia** - si está habilitada, el teclado en caso de falta de alimentación de la red primaria activa la luminosidad al valor máximo hasta el restablecimiento de la alimentación

Si la central está en estado de mantenimiento, aparecen en la parte superior de la lista los siguientes parámetros:

- **Dirección teclado**
 - **Dirección lector** - direcciones de la Alien que se está usando y de su lector integrado
 - **Tamper** - habilita/deshabilita la detección de sabotaje del dispositivo
- Si el sabotaje está deshabilitado, en la barra superior de la página principal aparece el icono de aquí al lado.



Seleccionar el parámetro utilizando las teclas de desplazamiento arriba/abajo y modificando con las teclas + y -. Para confirmar los cambios realizados salir de la sección pulsando la tecla **GUARDAR**.

Nota

Inglés es el idioma predeterminado del teclado Alien/G.

4.8 Armados y escenarios

Desde el teclado Alien es posible activar los armados programados en escenarios así como configurar el tipo de armado de las particiones a las que el usuario tiene acceso.

Si se solicitan operaciones de armado/desarmado en condiciones de poca seguridad (zonas no listas o avería en curso), en el teclado se visualizará la lista de las causas de menor seguridad.

Escenarios

Acceder a la sección “Escenarios” Aquí se encuentran enumerados los escenarios que pueden ser activados pulsando la tecla **ACTIVACION**.



Tocando la barra inferior de la página inicial se abre durante 3 segundos una ventana donde está la lista de los escenarios en curso. Si el programa lo incluye, podría solicitarse un código de usuario válido (“Mostrar escenario con código”, *Configuraciones teclado*).

Particiones

Acceder a la sección “Intrusión”, introducir el código de usuario y después acceder a la sección “Particiones”.



En esta sección, la pantalla visualiza una sola partición a la vez: es posible cambiar de partición utilizando las teclas de desplazamiento derecha/izquierda y cambiar el tipo de armado con las teclas de desplazamiento hacia arriba/abajo:

- “D”, para la solicitud de desarmado.
- “A”, para la solicitud de armado ausente.
- “S”, para la solicitud de armado presente.
- “I”, para la solicitud de armado instantáneo.
- “N”, para no variar el estado de armado.

Para confirmar el tipo de armado seleccionado, pulsar la tecla **OK**.

4.9 Modificación de la fecha y de la hora

Alien dispone de una sección que permite programar la fecha y la hora de la central y su formato de visualización.

Acceder a la sección “Ajustes”, introducir el código de usuario y después acceder a la sección “Fecha/Hora - Cambiar PIN - Camb. num. Tel.”, y luego a la sección “Fecha/Hora”.



La modificación se realiza mediante las teclas de desplazamiento derecha/izquierda y arriba/abajo y confirmando con la tecla **OK**.

4.10 Modificación de los números de teléfono

Para modificar los números de teléfono desde el teclado Alien/G, es necesario acceder a la sección “Ajustes”, introducir el código de usuario y después acceder a la sección “Fecha/Hora - Cambiar PIN - Camb. num. Tel.”, y luego a la sección “Camb. num. Tel.”.



En esta sección es necesario primero seleccionar el número de teléfono entre aquellos que se encuentran disponibles en la lista.

Luego es posible cambiar el número utilizando la unidad de conmutadores visualizada y confirmar el cambio con la tecla **OK**.

4.11 Photo frame

“Photo frame” es una aplicación del teclado Alien/G que reproduce las imágenes en forma de presentación.

Los archivos de imagen deben ser almacenados en la carpeta “images” en la raíz de la tarjeta micro SD que se inserta en la ranura correspondiente en el teclado Alien/G. Los formatos de visualización de imágenes son: JPG, GIF y BMP.

Para la visualización óptima, es aconsejable mantener el tamaño de cada archivo por debajo de 500 kbytes.

Hay dos formas de iniciar el photo frame:

- Desde el teclado Alien/G, acceder a la sección “Apps”, luego pulsar la tecla “Photo frame”.
- Automáticamente, si el valor establecido para el parámetro “Retardo foto” es diferente de “No activo”. Para cambiar este parámetro, así como otros del teclado Alien/G y de la aplicación, acceder a la sección “Ajustes”, introducir el código de usuario y luego acceder a la sección “Alien/G” (ver *Configuraciones teclado*).



Una vez iniciada, la visualización se puede detener al tocar la pantalla y volver a la página principal.

4.12 Solicitud extraordinario

El tiempo suplementario es posible activarlo en el teclado Alien/G accediendo a la sección “Menú”, introduciendo el código de usuario y accediendo después a la sección “Acciones”.

Aquí se encuentran enumerados los mandos de central que pueden ser activados pulsando la tecla **ACTIVACION**, entre ellos “Overtime”.



4.13 Alarmas y recordatorio

Los teclados Alien/G disponen de aplicaciones que permiten al usuario la gestión de eventos que activan una señal tanto acústica como visual, en forma de ventana emergente en la pantalla.

Nota

Los eventos de alarma y recordatorio, su programación o activación, no implican ninguna consecuencia en la programación o en el funcionamiento regular de la central y de sus dispositivos periféricos.

Las secciones “Alarmas” y “Recordatorio” de la sección “Apps” permiten el acceso a listas donde están accesibles todos los eventos y para cada uno hay teclas para la activación (**ON**, **OFF**) y la programación (**SET**).



Para cada evento se puede configurar:

- descripción
- día de la semana, tocando el respectivo botón en la parte superior de la sección “Cuándo”
- horario, cambiando el campo seleccionado con las flechas

Solo para los eventos de tipo “recordatorio” es posible programar también:

- texto adicional
- día de la semana o una fecha específica, en la parte inferior de la sección “Cuándo”
- otro horario, en la sección “Cuándo”, tocando la tecla **Horario 1**
- si se programa una fecha específica, es posible configurar una periodicidad en la parte inferior de la sección “Cuándo” y el ritmo tocando la tecla **OFF** hasta obtener el valor deseado
- sonido e imagen que se combinan con el recordatorio



Tocando la tecla “Alarmas” o “Recordatorio” durante al menos 5 segundos, se cancelan todas las programaciones de la respectiva sección.

Con el evento programado y activado aparece una ventana similar a la representada aquí. La tecla **OFF** desactiva la señal, mientras que la tecla **SNOOZE** la retarda 5 minutos.

4.14 Termostato

La función “termostato” de la central Inim Electronics se encuentra en la sección “Clima”.

Se accede a la sección donde se puede seleccionar una de las sondas térmicas (tanto de teclados como aisladas) a las que el teclado Alien/G tiene acceso. A continuación, se pasa a la sección correspondiente a la modalidad de funcionamiento del termostato en curso.

Persionando la tecla **Niv. Prec.** se accede a la página donde hay una serie de teclas para seleccionar una de las 5 modalidades posibles:

- Manual
- Diariamente
- Semanalmente.
- Anticongelamiento
- OFF

Pulsado uno de estos pulsadores, se accede a la sección de configuración de los parámetros de la modalidad seleccionada. Es posible modificar la temperatura con las teclas + y - y la franja horaria y el día (en donde es disponible) con las teclas flecha.

Se dispone también de la tecla **Verano/Invierno** para la selección de la modalidad de verano o de invierno.

Los iconos correspondientes al funcionamiento del termostato pueden visualizarse sobre la barra superior de la página de inicio.



4.15 Vista

El teclado Alien/G dispone de secciones para la visualización del efectivo estado de todos los elementos del sistema.

Las secciones “*Activaciones*” y “*Mandos*” permiten visualizar el estado de los elementos activables y de las salidas. A estos es posible añadir otros elementos accesibles en otras secciones:

- registro eventos (alarmas, fallos, armados/desarmados, etc.) con la cronología de la ocurrencia y el restablecimiento de los eventos
- estado del comunicador por GSM
- tensión de alimentación de la central, versión de firmware y modelo
- estado eléctrico de las zonas (reposo, alarma, corto, sabotaje) y su estado de inhibición
- averías en curso

Acceder a la sección “Intrusión” e introducir el código de usuario. Se tienen a disposición las siguientes secciones:



Particiones



En la sección “Particiones” se enumeran las particiones con su estado de armado, posible de modificar, como se describe en el apartado *Armados y escenarios*.

Se dispone del parámetro de teclado “Ver Estado Particion” (ver *Configuraciones teclado*) que permite escoger la modalidad de visualización del estado de armado en la barra inferior de la pantalla:



- “Particiones individuales”, se visualizan los caracteres relativos al estado de armado de las particiones:
 - **D**, partición desarmada
 - **A**, partición armada en modalidad ausente
 - **S**, partición armada en modalidad presente
 - **I**, partición armada en modo instantáneo
 - -, la partición no pertenece al teclado.
- “Escenario individual” - se visualiza la descripción del escenario activo

Zonas

En la sección “Zonas” se enumeran las zonas y sus respectivos estados con un icono a la izquierda de la descripción de cada una:

- , punto verde - estado de reposo
- , punto rojo - estado de alarma
- , triángulo amarillo - avería/sabotaje

Cada sección tiene asociados dos teclas, **ON** para realizar la activación y **OFF** para la inhibición, así como un icono que cambia según la activación:

- , activado/habilitado
- , desactivado/inhibido

Registro eventos

En la sección “Reg. Eventos” se visualizan los eventos memorizados en el registro que la pantalla de a uno. Es posible desplazarse por la lista utilizando las teclas de desplazamiento hacia arriba/abajo. Por cada evento se muestran los correspondientes detalles; cuando está disponible la función, es posible visualizar las particiones implicadas pulsando la tecla **PARTICIONES**.

Acceder a la sección "Sistema", introducir el código de usuario. Se tienen a disposición las siguientes secciones:



Averías en curso

En la sección "Averías" se enumeran los fallos en acto y, por cada uno y donde es posible, se dispone de la tecla **DETALLES** para visualizar más información al respecto.

Tensión

La sección "Voltaje" visualiza en pantalla la tensión de alimentación de la central.

Info GSM

La sección "Info GSM" visualiza los parámetros del comunicador vía GSM Nexus:



[A]	Empresa red móvil
[B]	los caracteres "-.-" indican que el comunicador está conectado al BUS. La letra "C" indica que hay en acto una transmisión de datos.
[C]	Tecnología de red datos: <ul style="list-style-type: none"> • G, servicio GPRS • 3G, servicio UMTS • H, servicio HSPA • 4G, servicio LTE
[D]	Intensidad del campo GSM (valor comprendido entre 1 y 100)
[E]	Crédito residual, relativo a la última lectura realizada (expresada en moneda local)
[F]	Averías en curso



Mediante Mapas gráficos

La visualización del estado y la supervisión de los elementos del sistema Inim Electronics es posible también mediante los mapas gráficos, función accesible mediante la sección "Mapas" incluida en la sección "Apps".



5. Informaciones generales

5.1 Sobre este manual

Código del manual: DCMIINS0ALIENG

Revisión: 101

Copyright: El contenido de este manual es propiedad exclusiva de Inim Electronics S.r.l.. Está prohibida cualquier reproducción o modificación sin la autorización previa de Inim Electronics S.r.l.. Todos los derechos están reservados.

5.2 Datos del fabricante

Fabricante: Inim Electronics S.r.l.

Planta de producción: Centobuchi, via Dei Lavoratori 10
63076 Monteprandone (AP), Italy

Tel.: +39 0735 705007

Fax: +39 0735 734912

e-mail: info@inim.biz

Web: www.inim.biz

El personal autorizado por el fabricante para reparar o sustituir cualquier parte del sistema está autorizado para intervenir sólo en dispositivos comercializados con la marca Inim Electronics.

5.3 Declaración de Conformidad UE simplificada

El fabricante, Inim Electronics S.r.l., declara que el tipo de equipo de radiofrecuencia Alien/G es conforme con la directiva 2014/53/UE. El texto completo de la declaración de conformidad UE puede consultarse en la siguiente dirección web: www.inim.biz.

5.4 Garantía

Inim Electronics S.r.l. garantiza al comprador original que este producto estará libre de defectos de material y mano de obra para su uso normal durante un periodo de 24 meses.

Debido al hecho de que Inim Electronics no realiza la instalación de este producto directamente, y debido a la posibilidad de que el producto sea utilizado con otros equipos no aprobados por Inim Electronics, no podemos garantizar el producto contra la pérdida de calidad, rendimiento o degradación de este producto o pManual de Instalación y Programación daños que resulten del uso de productos, piezas u otros elementos reemplazables (como los consumibles) que no hayan sido hechos o recomendados por Inim Electronics. La obligación y responsabilidad del Vendedor bajo esta garantía está expresamente limitada a reparación o sustitución del producto, conforme el criterio del Vendedor, de aquellos productos que no cumplan las especificaciones. En ningún caso Inim Electronics será responsable ante el comprador o ante terceros, por cualquier pérdida o daño, sea directa o indirecta, como consecuencia directa del uso o accidental, incluyendo, sin limitación, cualesquiera daños por pérdida de beneficios, bienes robados, o reclamaciones por cualquier tercero ocasionadas por productos defectuosos o por la instalación o uso inapropiado o incorrecto de este producto.



Esta garantía se aplica solamente a defectos en piezas y a la mano de obra que correspondan al uso normal. No cubre daños causados por utilización indebida o negligencia, daños causados por incendios, inundaciones, vientos o relámpagos, vandalismo, uso y desgaster.

Inim Electronics S.r.l. tendrá la opción entre reparar o sustituir cualquier producto defectuoso. La utilización indebida o para fines distintos a los aquí mencionados causará la anulación de esta garantía. Para obtener más información acerca de esta garantía, contacte con su distribuidor autorizado o visite nuestra página web.

5.5 Garantía limitada

Inim Electronics S.r.l. no se hace responsable ante el comprador ni ninguna otra persona, por daños resultantes de almacenaje inadecuado, ni por el uso o manipulación indebidos de este producto.

La instalación de este Producto debe realizarse únicamente por personas indicadas por Inim Electronics. Dicha instalación debe hacerse de acuerdo con Nuestras instrucciones en el manual del producto.

5.6 Documentación para los usuarios

Las declaraciones de Prestación, Declaraciones de Conformidad y Certificados relativos a los productos Inim Electronics S.r.l. pueden descargarse gratuitamente de la dirección web www.inim.biz accediendo al área reservada y después seleccionando «Certificaciones» o también solicitar a la dirección e-mail info@inim.biz o pedirse por correo ordinario a la dirección indicada en este manual.

Los manuales pueden descargarse gratuitamente de la dirección web www.inim.biz, previa autenticación individual con las propias credenciales, accediendo directamente a la página de cada producto.

5.7 Eliminación del producto



Nota informativa sobre la eliminación de equipos eléctricos y electrónicos (aplicable en los países con sistemas de recogida selectiva)

El símbolo del contenedor tachado que figura en el aparato o en el embalaje indica que el producto, al final de su vida útil, debe ser desechado por separado de los demás residuos. El usuario deberá, por tanto, llevar el equipo llegado al final de su vida a los centros municipales específicos de recogida selectiva para desechos electrotécnicos y electrónicos. Como alternativa a la gestión autónoma, es posible entregar el equipo que se desea eliminar al revendedor, cuando se adquiera un nuevo equipo de tipo equivalente. En los comercios de productos electrónicos con superficie de venta mínima de 400 m² también es posible entregar gratuitamente, sin obligación de compra, los productos electrónicos con dimensiones inferiores a 25 cm que se deseen desechar. La adecuada recogida selectiva para enviar posteriormente el equipo desechado al reciclaje, al tratamiento y a la eliminación ambientalmente compatible, contribuye a evitar posibles efectos negativos en el medio ambiente y en la salud, y favorece la reutilización y/o reciclaje de los materiales de los que está compuesto el equipo.



Evolving Security

Inim Electronics S.r.l.

Via dei Laboratori 10, Loc. Centobuchi
63076 Monteprandone (AP) ITALY
Tel. +39 0735 705007 _ Fax +39 0735 704912

info@inim.biz _ www.inim.biz



DCMIINS0ALIENG-101-20210526