



# BXS-AM, QXI-DT

## DETECTORES DE MOVIMIENTO PARA EXTERIOR

Los detectores de las series BXS y QXI son dispositivos dedicados a aplicaciones exteriores, ideales para aplicaciones en entornos residenciales y comerciales.

La serie BXS es una gama de sensores dobles PIR de efecto cortina con una cobertura de hasta 12 metros a cada lado y son ideales para detectar sujetos en las inmediaciones del edificio que se quiere proteger. Las zonas de detección derecha e izquierda son completamente independientes y se pueden combinar fácilmente con los sistemas de CCTV. Integran la función antienmascaramiento en IR activo para una protección más eficaz contra los intentos de sabotaje.

La serie QXI es una gama de sensores volumétricos de doble tecnología PIR + microondas con una cobertura máxima de 12 metros y un área de detección de 120°. Son ideales para una detección del sujeto que aún no se encuentra en las inmediaciones del edificio. Pueden montarse a diferentes alturas que se pueden seleccionar en la fase de instalación y tienen una excelente tolerancia a la presencia de animales domésticos.



BXS-AM

QXI-DT

## CARACTERÍSTICAS PRINCIPALES

### BXS-AM

- Detector de infrarrojos doble para exterior cableado
- 4 sensores PIR
- Antienmascaramiento en IR activo
- Capacidad regulable, máx. 12+12 m en cada lado
- Efecto cortina (180° haz estrecho)
- Salida de alarma independiente derecha/izquierda o general
- Salida de avería
- Función autotest integrada
- Color blanco

### QXI-DT

- Detector inalámbrico de doble tecnología para exterior cableado
- Quad PIR + microonda
- Antideslumbramiento en microondas
- Capacidad máx. 12 m
- Ángulo de cobertura 120°
- Salida de alarma general
- Salida de avería
- Función autotest integrada
- Altura de instalación seleccionable
- Color blanco

Especificaciones técnicas	BXS-AM	QXI-DT
Tensión de alimentación	de 9,5 a 18 Vcc	de 9,5 a 16 Vcc
Consumo de corriente	34mA máx. @ 12 Vcc	30mA máx. @ 12 Vcc
Método de detección	Infrarrojo pasivo	Infrarrojo pasivo y microonda
Cobertura	24 m (12 m en cada lado, seleccionable) 180° haz estrecho	12m 120° de amplitud
Zonas PIR	4 zonas (2 zonas en cada lado)	Multinivel: 40 zonas Franjas libres para animales domésticos: 18 zonas
Sensibilidad	Seleccionable: 2°C @0,6m/s (normal) o 1°C @0,6m/s (alta)	Fija: 2°C @0,6m/s
Protecciones	Antidesprendimiento, antiapertura, antienmascaramiento en IR	Antidesprendimiento, antiapertura, antideslumbramiento en MW
Indicadores de LED	LED rojo anulable	
Temperatura de funcionamiento	de -30° a +60°C	de -40° a +45°C
Humedad ambiental	95% max.	
Grado de protección	IP55	IP54
Fijación	en pared, en poste (externo o interno)	en pared (externo o interno)
Altura de fijación	de 0,80 a 1,20 m	Multinivel: de 2,20 a 2,70 m o de 0,80 a 1,20 m (franjas libres para animales domésticos)
Dimensiones (L x H x P)	93 x 200 x 53 mm	78 x 145 x 59 mm
Peso	430g	195g

## INSTALACIÓN

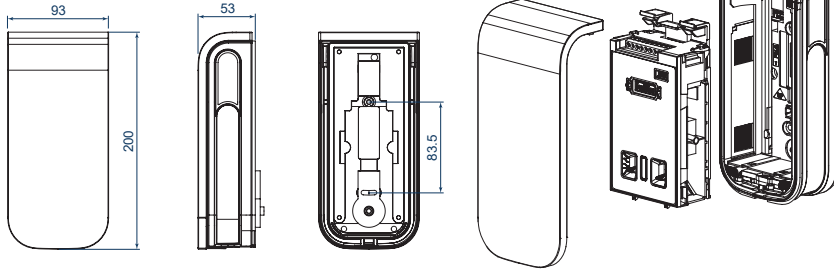

**BXS-AM**

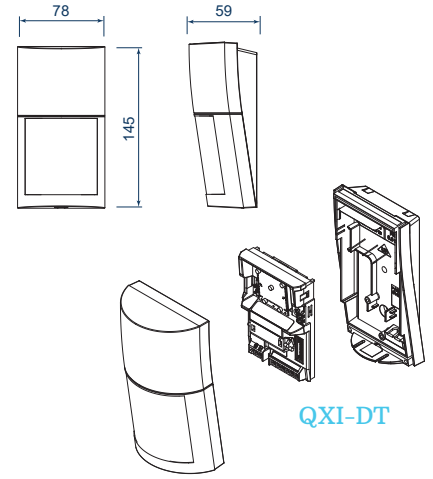

**QXI-DT**

### Coberturas

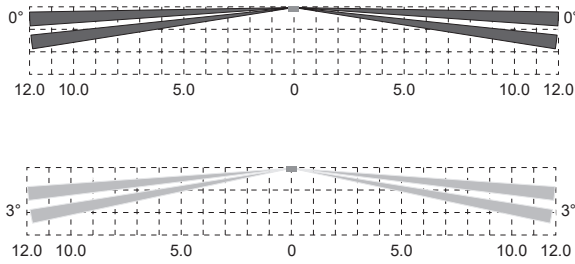

**BXS-AM – Vista desde arriba**

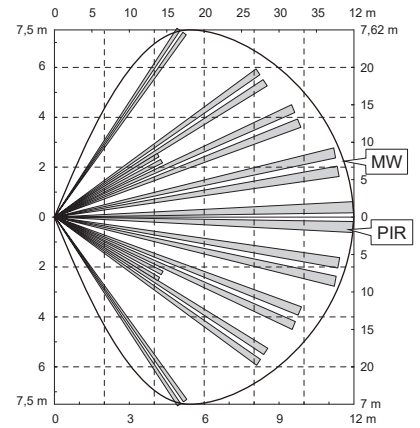

**QXI-DT – Vista desde arriba**

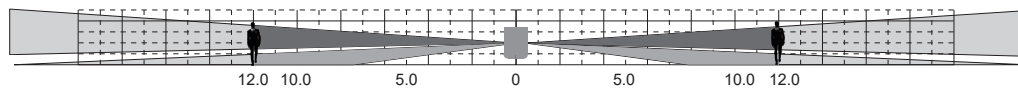

**BXS-AM – Vista lateral**

Cobertura seleccionable en 5 niveles (2.50, 3.50, 6.00, 8.50, 12.00 m)

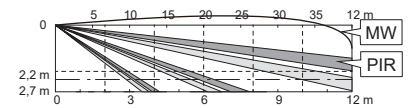

**QXI-DT – Vista lateral**

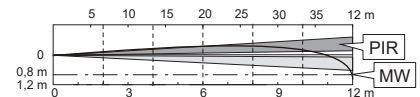

**QXI-DT – Vista lateral  
(franjas libres para animales domésticos)**

## CÓDIGOS DEL PEDIDO

- BXS-AM(W)-NB** Detector perimetral para exterior
- QXI-DT-X5-NB** Detector volumétrico para exterior

### Accesorios

- BXS FACE COVER (W)** Tapa frontal para detector BXS, color blanco
- BXS FACE COVER (S)** Tapa frontal para detector BXS, color plata
- BXS FACE COVER (BL)** Tapa frontal para detector BXS, color negro
- BXS BACK BOX (W)** Fondo para detector BXS, color blanco
- BXS BACK BOX (BL)** Fondo para detector BXS, color negro
- BXS BACK BOX CAPS (W)** Cobertura para fondo para detector BXS, color blanco
- BXS BACK BOX CAPS (S)** Cobertura para fondo para detector BXS, color plata
- BXS BACK BOX CAPS (BL)** Cobertura para fondo para detector BXS, color negro
- BXS POLE MOUNT PLATE** Placa de fijación en poste para detector BXS
- CA-1W(W)** Soporte para fijación en la pared para detector QXI
- CA-2C(W)** Soporte para fijación en el techo para detector QXI



Centobuchi, via Dei Lavoratori 10  
63076, Montepandone (AP), ITALIA  
Tel. + 39 0735705007 \_ Fax + 39 0735 704912

info@inim.biz \_ [www.inim.biz](http://www.inim.biz)

DCSTINS0BXSQXI-100-20220624

Sello del distribuidor Inim